

kosom

KCV-A374SD / D374SD

Инструкция по эксплуатации

[Цифровой цветной видео домофон 7"]

Память на SD карте ВИДЕОДОМОФОН БЕЗ ТРУБКИ

- Цифровой ЖКИ дисплей 7" (PAL/NTSC)
- Тонкий, компактный и красивый
- Простое экранное меню
- Цифровой фотоальбом
- Цифровая запись видео
 - Детектор движения
 - Память: до 32 Гб (карта SD)
 - Формат видео: MPEG-4 (видео), JPEG (фото)
- Поддержка множества языков
 - Английский, Испанский, Французский, Русский
- Подключение до 2 вызывных панелей или камер, 2 мониторов и 2 трубок (KDP-602G)
- Вызов, связь, открывание двери
- Подключение замка к любой панели или камере.



Цвет корпуса	Подключаемые вызывные панели
<div style="display: flex; justify-content: space-around; align-items: center;">   </div> <p style="text-align: center;">Белый Черный</p>	<div style="display: flex; justify-content: space-around; align-items: center;">      </div> <p style="text-align: center;">KC-C60 KC-MC24 KC-MC20 KC-MC30 KC-MC31</p>

KOSOM CO.,LTD.

Техника безопасности

Для безопасного использования, учитывайте следующее.







- Сохраните инструкцию после внимательного прочтения.
- Внимательно прочитайте инструкцию.
- Предупреждения по технике безопасности могут содержать положения, не приведенные в характеристиках приобретаемого изделия.
- Если вам нужна помощь в установке или эксплуатации, обратитесь в авторизованный центр.

Важные замечания в инструкции

Чтобы помочь пользователю понять инструкцию, предотвратить возможный вред людям и собственности, некоторые значки используются в инструкции.



Значки и символы приведены ниже. Изучите их перед прочтением инструкции.

Значение используемых символов



 Показывает, что не надо делать	 Игнорирование этого символа, может привести к серьезному вреду или смерти.
 Работа с устройством, при игнорировании этого символа, может привести к материальным потерям.	
 Вы должны следовать инструкции.	 Символ сообщает, что вы должны обратить внимание на напряжение, опасность!
 Вы не должны разбирать устройство.	 Вы должны отключить питание.

Замечания

Замечания по установке



	<ul style="list-style-type: none"> • Закон устанавливает, что работу с высоковольтными цепями должны производить сертифицированные специалисты. Работа неспециализированных специалистов может привести к пожару или поражению электрическим током. • Закрепляйте устройство прочно, на стабильной поверхности. Если монитор упадет, он может нанести вред. • Не устанавливайте монитор во влажных местах, это может вызвать поражение электрическим током. • Даже если устройство защищено от влаги, протечка воды на него может вызвать короткое замыкание.
	<ul style="list-style-type: none"> • Работа с проводами требует мастерства и опыта. Для помощи в прокладке проводов обратитесь к специалистам. • Слаботочные и высоковольтные цепи должны быть разнесены. Иначе, может возникнуть пожар, есть риск поражения электрическим током или устройство может работать неправильно. • Прокладка кабелей в местах с высокой влажностью, за пределами здания, без защиты от дождя, может вызвать сбой связи. • Надежно вешайте трубку устройства, при падении она может нанести вам вред. • Учитывайте толщину и материал стен. Прочность стен определяет надежность крепления монитора.
	<ul style="list-style-type: none"> • Крепите монитор так, чтобы он не мог упасть. Падение монитора будет на вашей ответственности.

Замечания по ремонту и обслуживанию

	Содержите устройство в чистоте. Пыль может вызвать пожар. Если необходимо, обратитесь в сервис, чтобы почистить устройство внутри.
	<ul style="list-style-type: none"> • Выключайте устройство из сети, если его нужно открыть. Если нет розетки, выключите предохранитель. • Выключите устройство из сети, если его нужно перенести на другое место. Если провода подключены внутри устройства, обратитесь в сервис или к установщику.
	• Не используйте жидкости и аэрозоли. Для очистки используйте сухую ткань.

Предупреждения

Предупреждения по использованию

	<ul style="list-style-type: none"> • Не устанавливайте изделие в местах с высокой влажностью и пылью, например в ванных или около стиральной машины. Это может вызвать пожар и поражение электрическим током. • Не устанавливайте изделие около огня, например около кухонной плиты, нагревателей. • Не устанавливайте изделие во вредных средах. • Избегайте установки изделия вблизи химических реагентов. • Не повреждайте и не меняйте вилку питания. Перегрузка, перегрев, вытягивание могут вызвать повреждение. • Не размещайте вилку около нагревателей. Поврежденный шнур может вызвать пожар и поражение электрическим током. Не тяните за шнур при вытаскивании вилки из розетки. • Поврежденный шнур может вызвать пожар. Вытягивайте вилку правильно. Не касайтесь шнура питания мокрыми руками. Это может вызвать поражение электрическим током. • Не используйте другое напряжение питания, кроме указанного. • Не используйте вход питания изделия для питания других устройств, кроме предназначенных для этого. • Не устанавливайте монитор во влажных местах, он не защищен от влаги. Не устанавливайте монитор, если включено его питание. • Используйте питание с защитным автоматом, проверьте его работу. Выключайте автомат при установке монитора.
	<ul style="list-style-type: none"> • Проверьте соответствие кабелей, если вы используете существующие кабели. • Не используйте не подходящие кабели. • Подключайте монитор к сети питания с заземлением. • Не подключайте к монитору других устройств, кроме предназначенных для этого.
	• Отключайте кабели от монитора при необходимости перенести его в другое место.

Замечания по использованию

⊘	<ul style="list-style-type: none"> • Это устройство не предназначено использования в системах безопасности. • Не прикасайтесь к монитору мокрыми руками. • Не помещайте сосуды с водой или малые металлические предметы на монитор. • Не закрывайте вентиляционные отверстия и не вставляйте в них металлические предметы. • Откройте дверь подъезда, если домофон не работает. Вызовите установщика. • Не используйте домофон во время грозы. • Во время грозы вы можете подвергаться риску поражения электрическим током. • Не модифицируйте монитор.
⊘	<ul style="list-style-type: none"> • Не разбирайте монитор, не снимайте его крышки.

Предупреждение о неисправностях

⚠	<ul style="list-style-type: none"> • Замените поврежденный шнур питания. • Отключите устройство из розетки и вызовите установщика в следующих случаях: • Если у устройство попала жидкость. • Если устройство не работает согласно инструкции. • Если заметны изменения в работе устройства • Если устройство упало или имеет механические повреждения.
---	---

Замечания**Инструкция по безопасности, Предупреждения и Замечания для каждой системы**

- Не разбирайте изделие, оно содержит точные электронные компоненты.
- Устанавливайте изделие, согласно инструкции Косом.
- Не вставляйте в устройство посторонние предметы: магниты, отвертки и пр.
- Загибайте концы кабелей, чтобы дождевая вода не могла протечь по ним.

Видеодомофон

- Разделяйте силовоточные и слаботочные кабели при установке.
- Подключайте кабели после проверки их прокладки.
- Не соединяйте силовоточные и слаботочные цепи.
- Используйте соответствующие отвертки для подключения проводов к клеммам
- Не чистите дисплей влажной тканью, используйте сухую и мягкую ткань.
- Не устанавливайте главный монитор во влажных местах.

Что вы должны знать

- Изделие разработано как видеодомофон для дома и не может работать постоянно, как камера с монитором.
- Если есть разница температур между вызывной панелью и окружающей средой, на объективе камеры может возникнуть конденсат и изображение станет мутным,
- При удалении конденсата, изображение восстановится.
- Белые диоды помогают работать камере ночью, но поле зрения камеры будет меньше, чем днем.
- Может быть трудно рассмотреть посетителя из-за слабого освещения, но это не является дефектом.
- Экран монитора (ЖКИ) не является дефектным, если некоторые пиксели всегда включены или выключены.
- Устанавливайте монитор не ближе 5 см от панели. Избегайте установки в шумных местах, шум у вызывной панели может сделать звук неразборчивым.
- Не размещайте объекты ближе 20 см от монитора. Это может вызвать возбуждение аудио канала, микрофон расположен в верхней части монитора.
- Если сильный свет (солнечный и пр.) попадает на камеру, может исказиться изображение.
- Это не дефект, не устанавливайте панель на прямом и отраженном свете, если это возможно.

Замечания

- В некоторых случаях, может произойти разрушение изделия, выход из строя, возникновение шумов, ухудшение качества изображения, из-за посторонних факторов, включая сбой питания или наводки напряжения на цепи связи монитора
- Не прокладывайте сигнальные кабели рядом с кабелями питания, телефонными кабелями и другими.
- Не используйте устройство, если вы неправильно подключили сетевое питание к монитору, панели, дополнительному монитору. Обратитесь к специалистам и проконсультируйтесь, как решить проблему.
- Невосстановимые повреждения могут быть вызваны попаданием сетевого напряжения в каналы связи монитора, вызывной панели, дополнительного монитора.
- Никогда не разбирайте изделие. Это может вызвать поражение электрическим током, внутри изделия есть части с высоким напряжением.
- Внешнее питание для изделия должно соответствовать характеристикам изделия и находиться в допустимых пределах, иначе может произойти разрушение изделия или выход его из строя.
- Для питания должна использоваться домашняя сеть питания
- Если производится подключение в другому источнику питания или через преобразователь, возможно разрушение изделия, возникновение шумов и искажение изображения.
- Не роняйте изделия. В мониторе используется стекло, оно может разбиться или могут повредиться внутренние цепи.
- В таком случае, немедленно выключите питание и свяжитесь со специалистами по ремонту.
- Если монитор установлен рядом с передающей антенной, электромагнитные волны могут создавать помехи для голоса и изображения.
- Избегайте установки монитора рядом с источниками сильных электромагнитных помех: СВЧ печи, сотовые телефоны и пр.
- Не устанавливайте монитор в следующих местах:
 1. Над или рядом с водяными обогревателями, нагревателями и пр.
 2. На прямом солнечном свету
 3. С температурой ниже 0 град.С, в неотапливаемых помещениях
 4. Рядом с источниками влажности: ванны, прачечные и пр.
 5. В местах с газом, пылью, дымом
 6. В опасных местах с парами влаги или химических веществ.
- Не протирайте изделие химическими веществами, растворителями, спиртосодержащими очистителями, это может повредить поверхность монитора.
- Возникновение искажения изображения может быть вызвано попаданием воды или других жидкостей на камеру вызывной панели.
- Разница температур может вызвать запотевание камеры или окна камеры.
- Вызывную панель следует устанавливать на стену, если она сухая.
- При установке изделия зимой, при температуре ниже -5 град.С, подождите примерно 2 часа до включения. Разница температур изделия и окружающей среды может вызвать выход изделия из строя.
- Избегайте установки монитора и панели в местах с прямым нагревом.
- Загерметизируйте ПВХ трубу для кабеля между монитором и панелью, чтобы избежать циркуляции воздуха в ней.

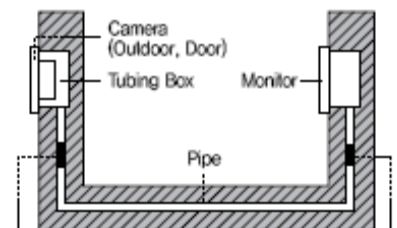

Stop up P.V.C pipe using adiabatic substances, to prevent air circulation

Компоненты

■ Монитор



■ Настенный кронштейн

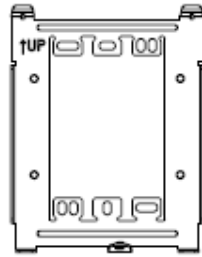

■ Крепежные шурупы

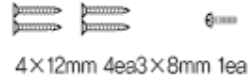

■ Кабели

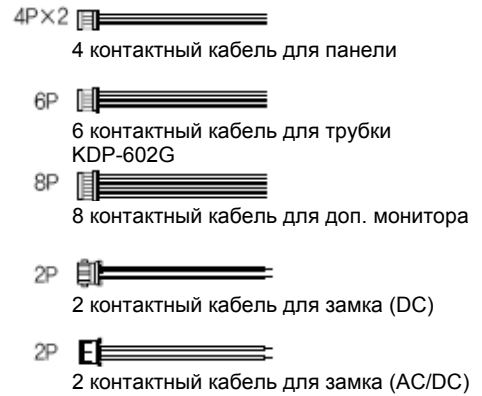

Названия и функции каждой части

Лицевая сторона

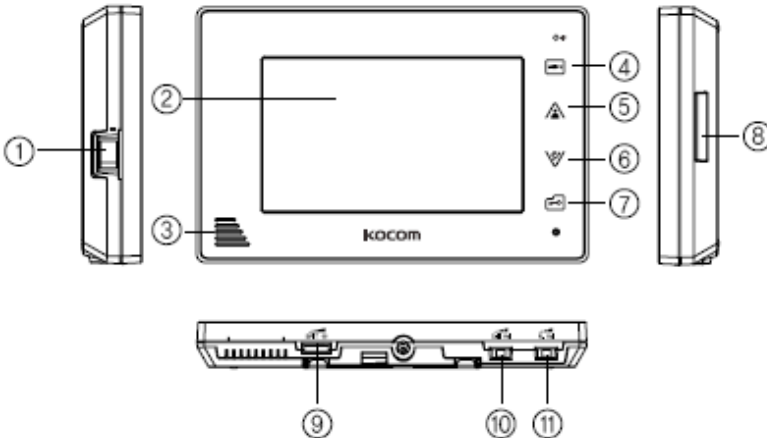

Задняя сторона

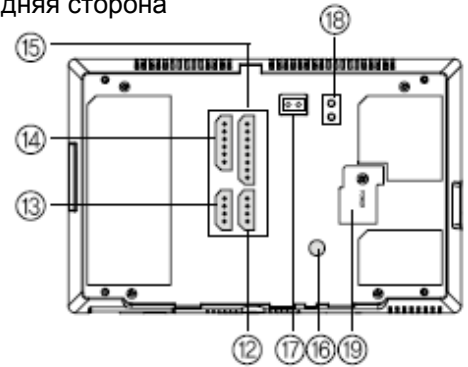

1. Выключатель питания: для включения/выключения питания монитора
2. ЖКИ дисплей монитора: показывает изображение от камеры
3. Динамик
4. Кнопка Меню/Отмена:
 - Вход в меню настроек
 - Выход в предыдущее меню
5. Кнопка Монитор / Вверх
 - Включение просмотра изображения от вызывной панели
 - Включение входа 1 при нажатии 1 раз, входа 2, при нажатии два раза, еще одно нажатие – режим ожидания.
 - Перемещение вверх в режиме меню
6. Кнопка Интеркома / Вниз
 - Включение режима интеркома
 - Перемещение вниз в режиме меню
7. Кнопка открывания двери / Выбор
 - Кнопка открывания двери во время разговора
 - Кнопка выбора в меню настроек
8. Разъем SD карты
9. Регулятор яркости экрана
10. Регулятор громкости вызова. Настройка уровня громкости вызова (3 уровня, заводская установка – средний). Сигнал вызова нельзя выключить совсем.
11. Настройка громкости динамика (звук от вызывной панели) (3 уровня, заводская установка – средний).
12. Клеммы вызывной панели 1: подключение вызывной панели 1 четырьмя проводами.
13. Клеммы вызывной панели 2: подключение вызывной панели 2 четырьмя проводами.
14. Клеммы дополнительной трубки: подключение дополнительной трубки 6 проводами.
15. Клеммы дополнительного монитора: подключение дополнительного монитора 8 проводами.
16. Настройка цвета: Настройка цветности ЖКИ дисплея (заводская установка: стандарт)
17. Дверь 2 – клеммы подключения замка DC (вызывная панель 2)
18. Дверь 1 – клеммы подключения замка AC/DC (вызывная панель 1)
19. Вход питания: разъем шнура питания.

Компоненты

Компоненты вызывной панели

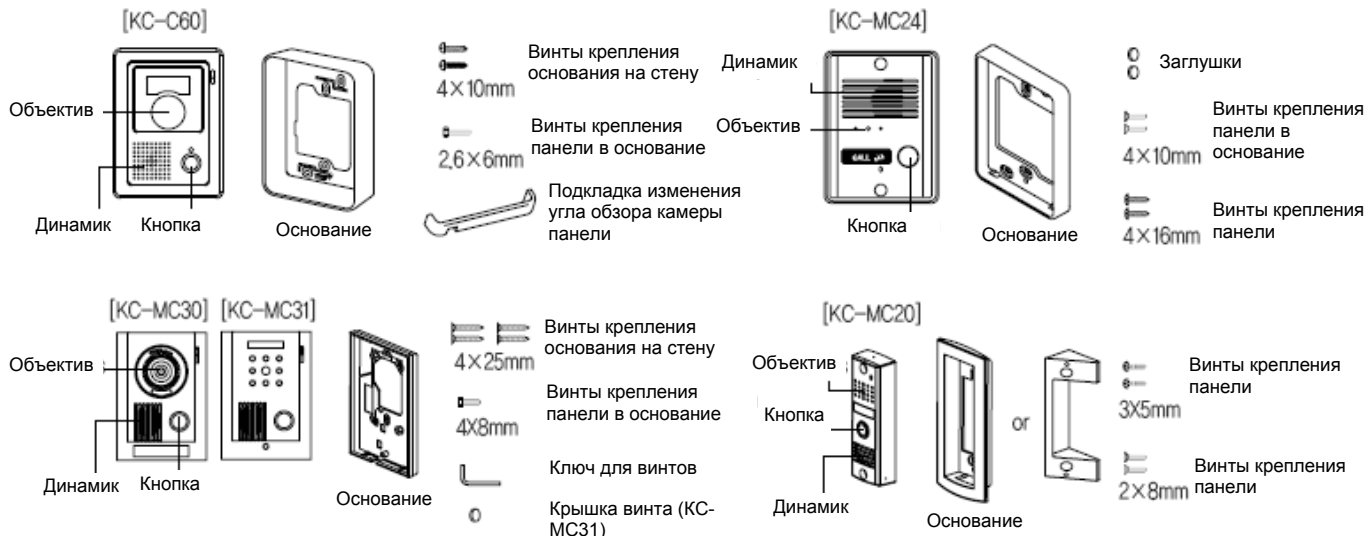

**Названия и функции каждой части
Панель (KC-MC24)**

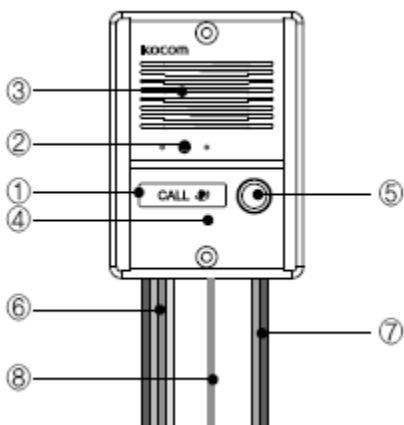

1. Белая подсветка: встроенные белые светодиоды, включающиеся ночью и подсвечивающие посетителя в темноте
2. Камера: скрытая камера.
3. Динамик
4. Микрофон
5. Кнопка вызова: нажмите кнопку для передачи сигнала вызова на монитор.
6. Провода подключения монитора: 4 провода, полярные
7. Синий: питание, Желтый: общий, Красный: аудио, Белый: видео
8. Провода подключения замка DC: 2 провода, неполярные
9. Заземление

Характеристики

	Номер модели	KCV-A374SD	KCV-D374SD
МОНИТОР	Питание	AC 100 В-AC240 В 50/60 Гц	12 В DC + 1 В
	Потребление	ожидание 4 Вт (±20%), не более 15 Вт (±20%)	
	Рабочая температура	0 +40 град.С	
	Тип связи	без трубки	
	Подключение	вызывная панель: 4 провода (полярное) Дополнительная трубка: 6 проводов (полярное) Дополнительный монитор: 8 проводов (полярное)	
ПАНЕЛЬ	Тип монтажа	Накладной	
	Размеры	222 (Ш) x 144 (В) x 33 (Г) мм	
	Совместимые панели	KC-MC24, KC-C60, KC-MC20, KC-MC30, KC-MC31	
	Номер модели	KC-MC24	
	Питание	DC 12 В ± 2 В (от монитора)	
Потребление	не более 3 Вт (±20%)		
Рабочая температура	-10 +50 град.С		
Размеры	96 (Ш) x 127 (В) x 32 (Г) мм		
Угол обзора	1/4", 3.43 мм/F.NO2.5, 96.1 град		

Установка вызывной панели и подключение

Проверьте модель вашей вызывной панели

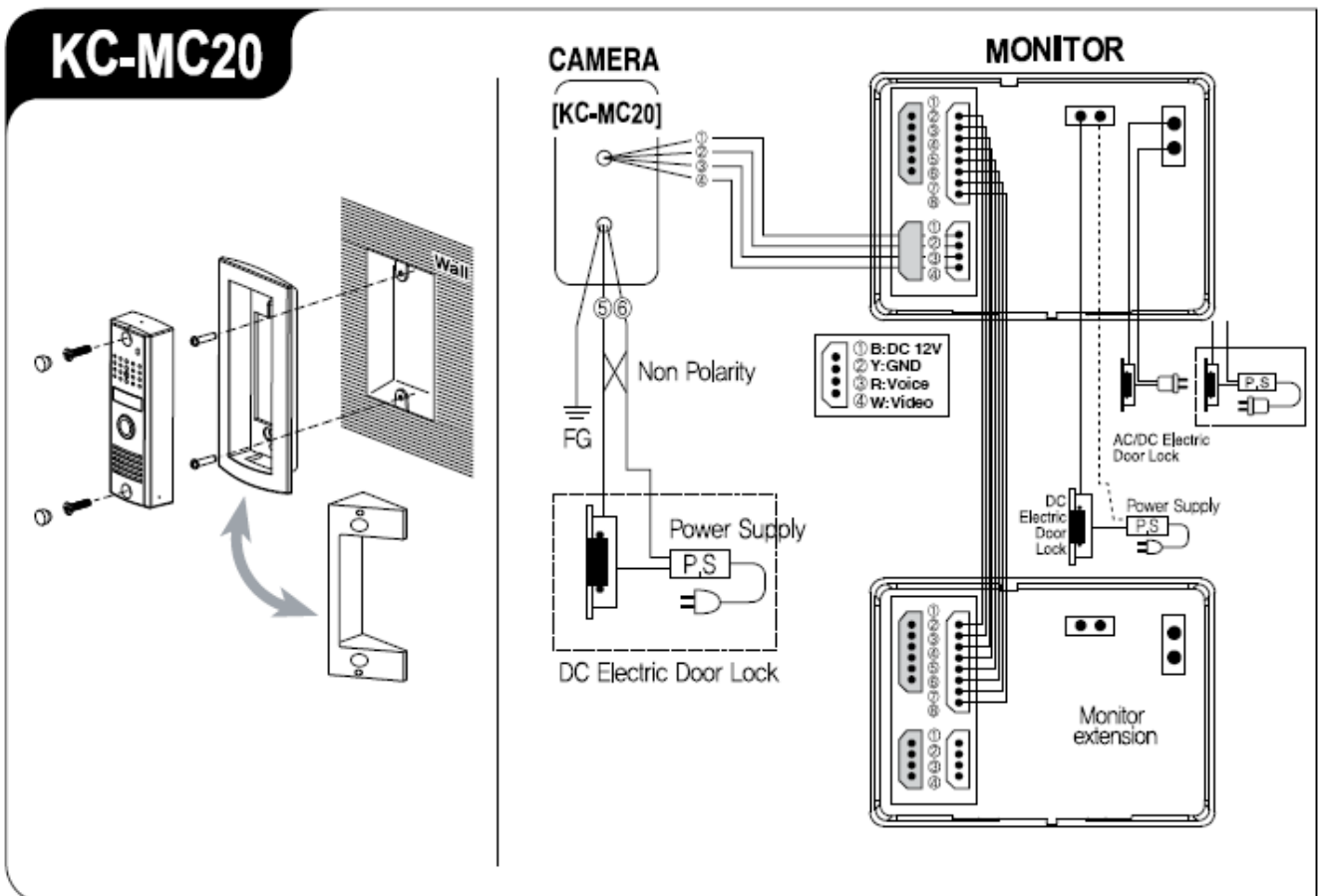
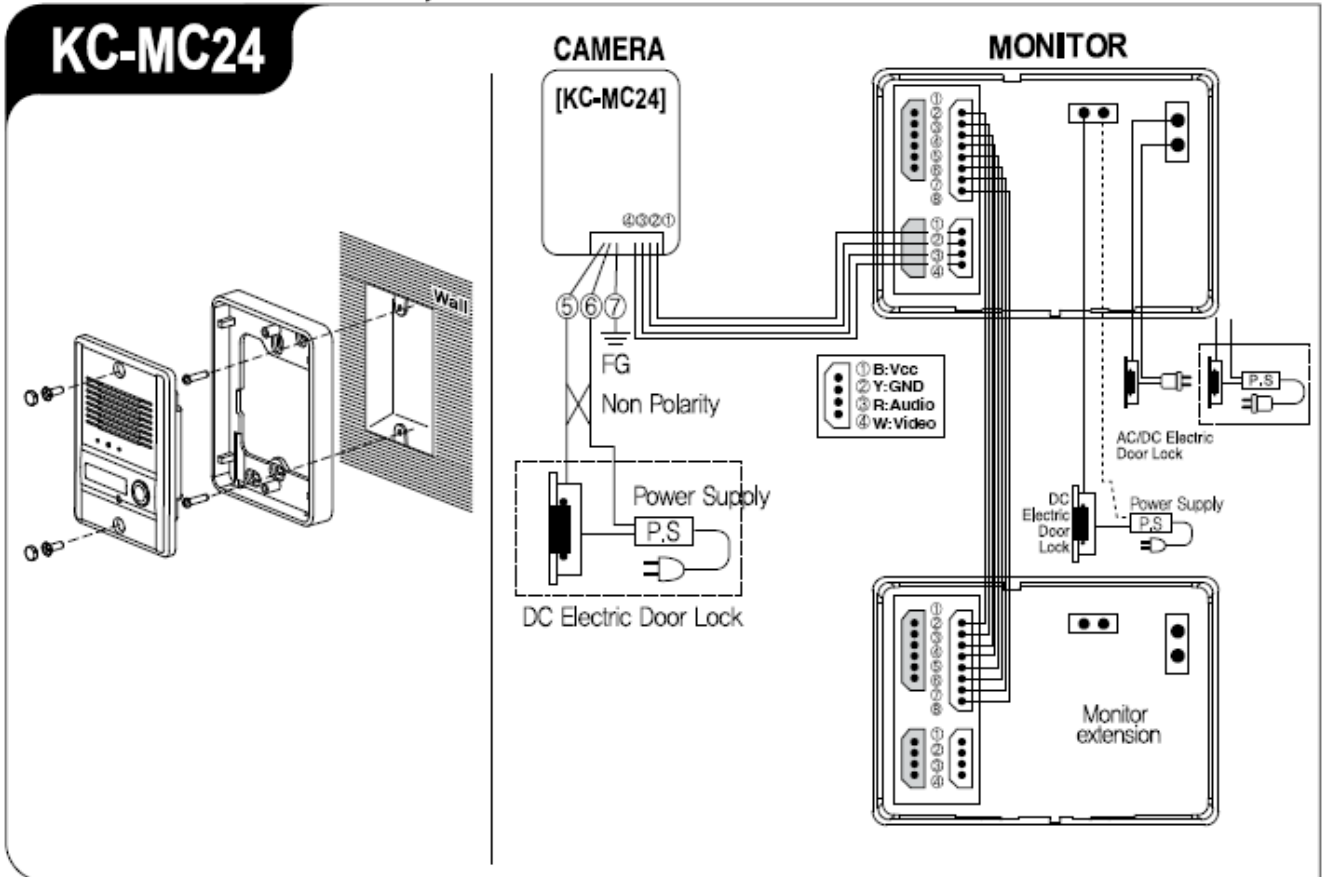

Установка вызывной панели и подключение

Проверьте модель вашей вызывной панели

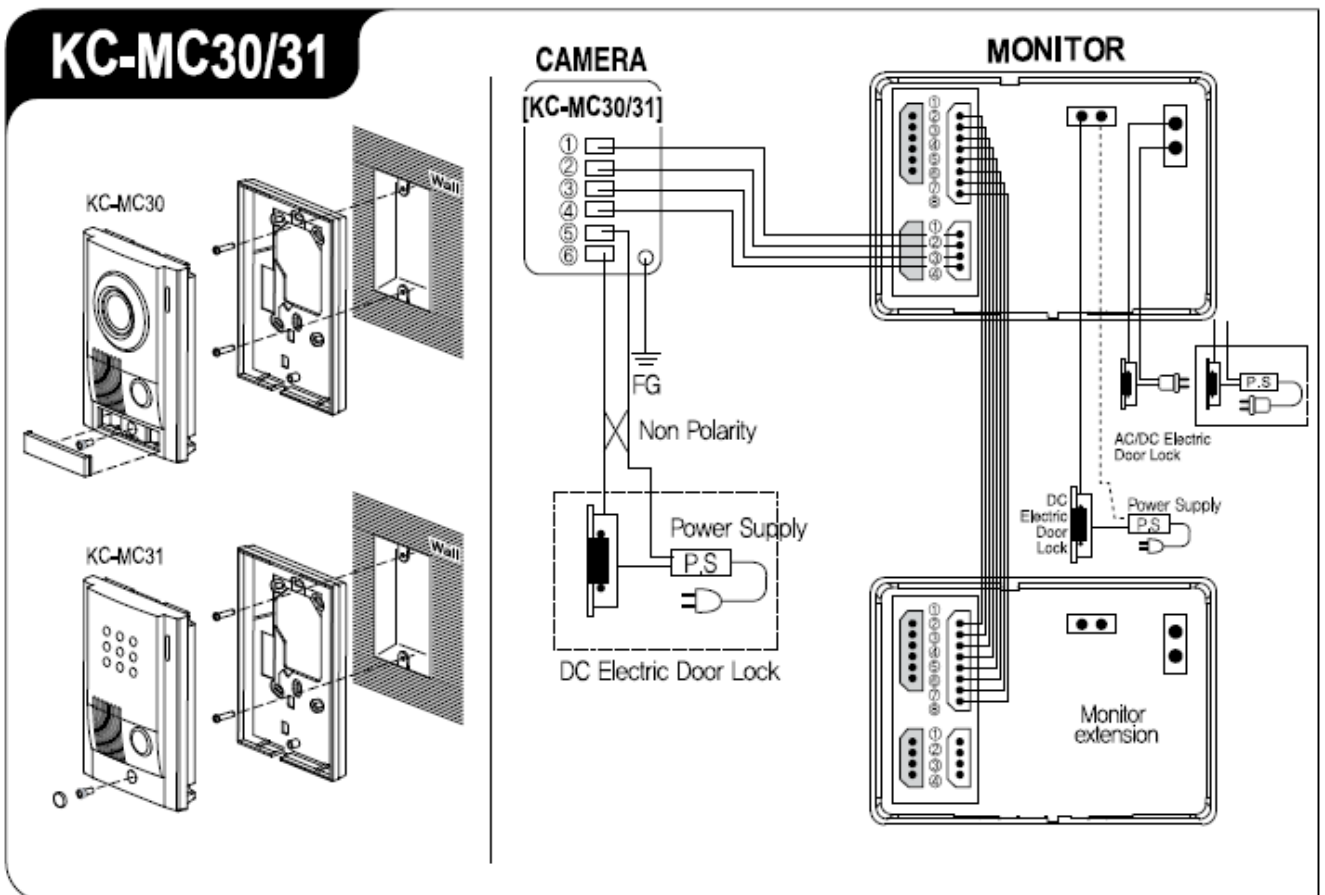
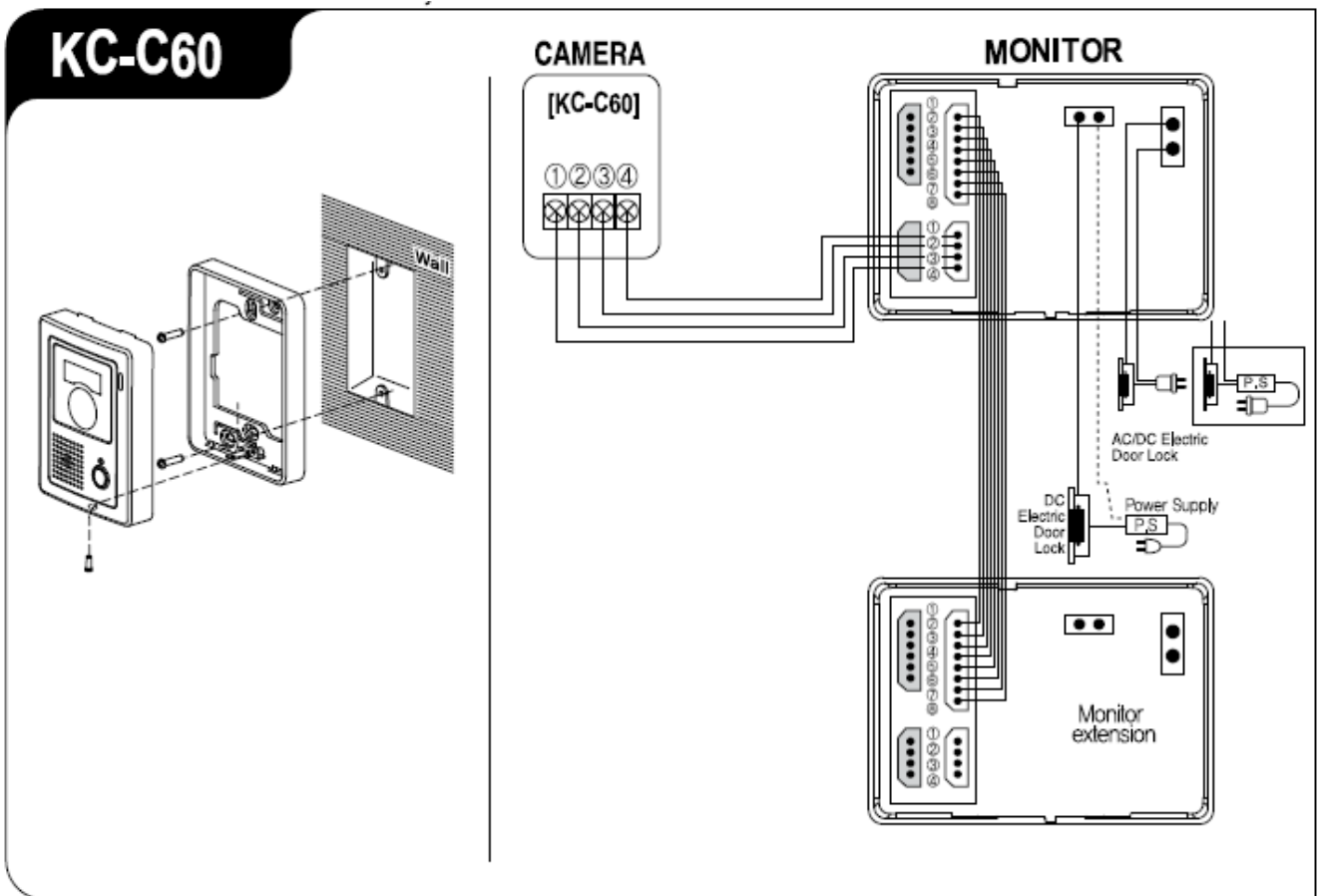

Место установки

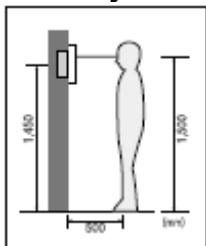

Место установки монитора

Стандартная высота установки монитора: примерно 1500 мм, когда центр экрана будет на уровне глаз.
 В этом случае, центр трубы для кабеля будет на высоте 1450 мм от пола.
 Стандартная высота установки

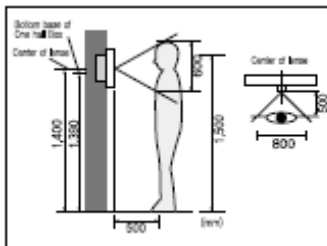

Место установки панели

Место установки панели
 Высота установки панели. Стандартная высота установки панели: примерно 1400 мм от пола.
 В этом случае, центр монтажной планки панели будет примерно 1390 мм от пола.
 Стандартная высота установки

Угол обзора приведен для панели КС-МС24.
 Цифры сильно зависят от модели панели.

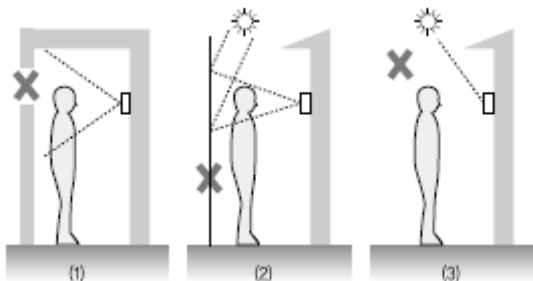

Замечания по установке панели

Избегайте установки панели в местах с прямым солнечным освещением
 Помните, что встречное освещение или темнота для посетителя затрудняют его идентификацию

Избегайте установки панели в следующих местах:

1. Если на заднем плане будет небо
2. Если белая стена переотражает прямой свет.
3. Если присутствует прямое освещение на камере панели

Установка монитора

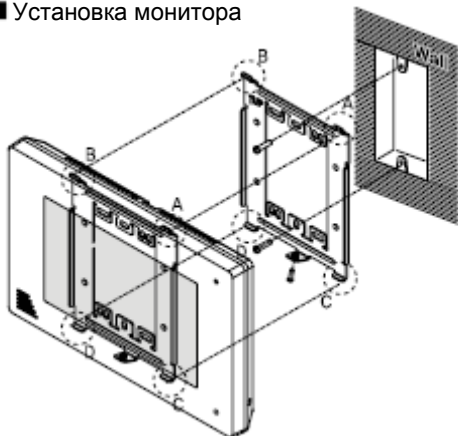

Прямое подключение отрезанного шнура питания к сети питания

1. Не производите такую работу самостоятельно. Установка монитора таким способом требует привлечения профессионального электрика.
2. Закройте изоляцией отрезанный шнур и подключите его к сети питания, когда она обесточена. Контакт между проводниками шнура питания может вызвать пожар или поражение электрическим током
3. Подключение к сети питания можно производить только, если она обесточена.

1. Снимите крепежную планку с задней стенки монитора
2. Установите крепежную планку на монтажную коробку типа 1 или на стену.
3. Подключите кабели к монитору, согласно приведенной схеме
4. Установите монитор на крепежную планку и зафиксируйте его на планке с помощью прилагаемых винтов.
5. Вставьте вилку монитора в розетку и проверьте, включен ли выключатель питания на левой части монитора.

Схема подключения

Названия портов подключения



Схема подключения

Полная конфигурация системы



Подключение панели

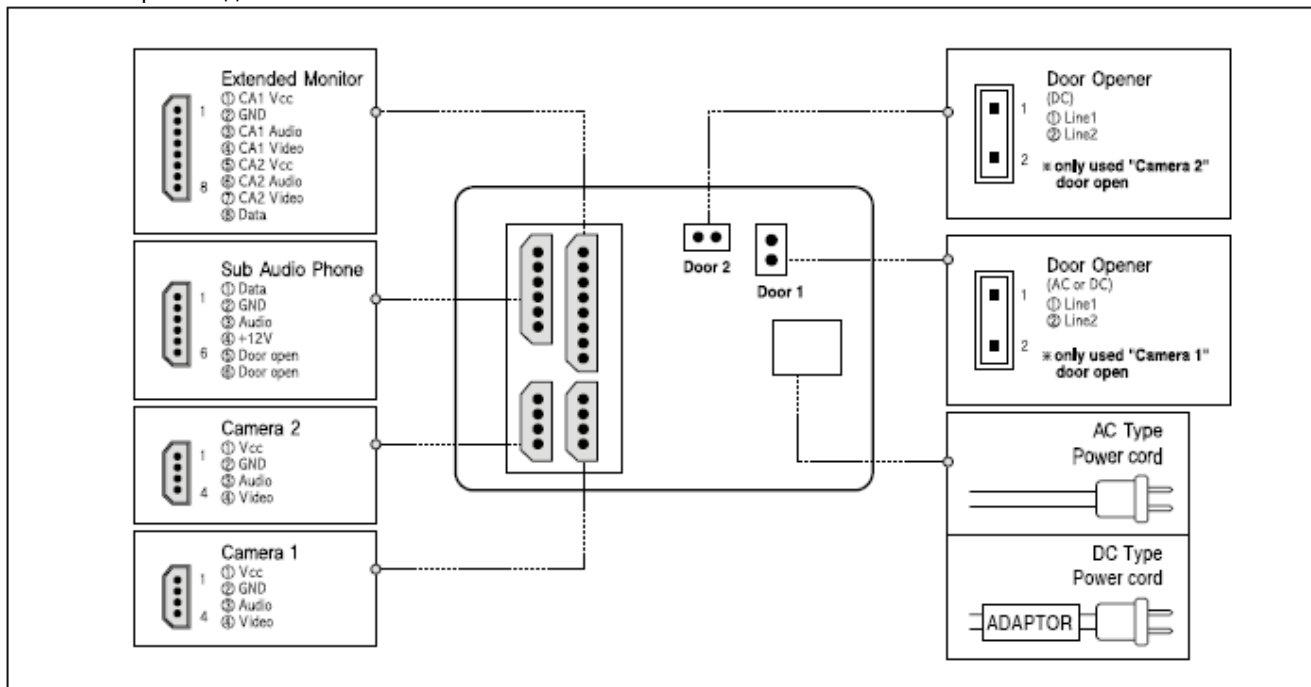
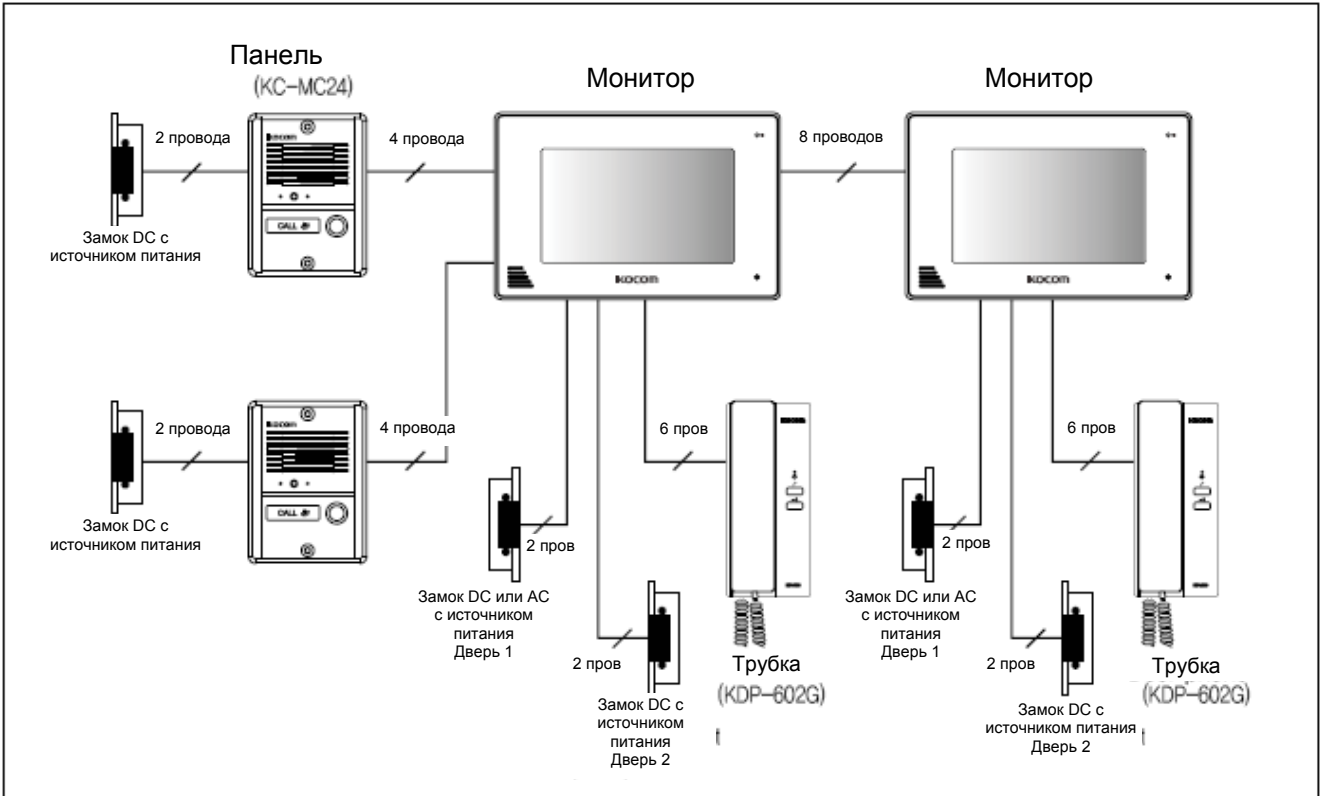

Схема подключения

Подключение дополнительной трубки



Подключение дополнительного монитора

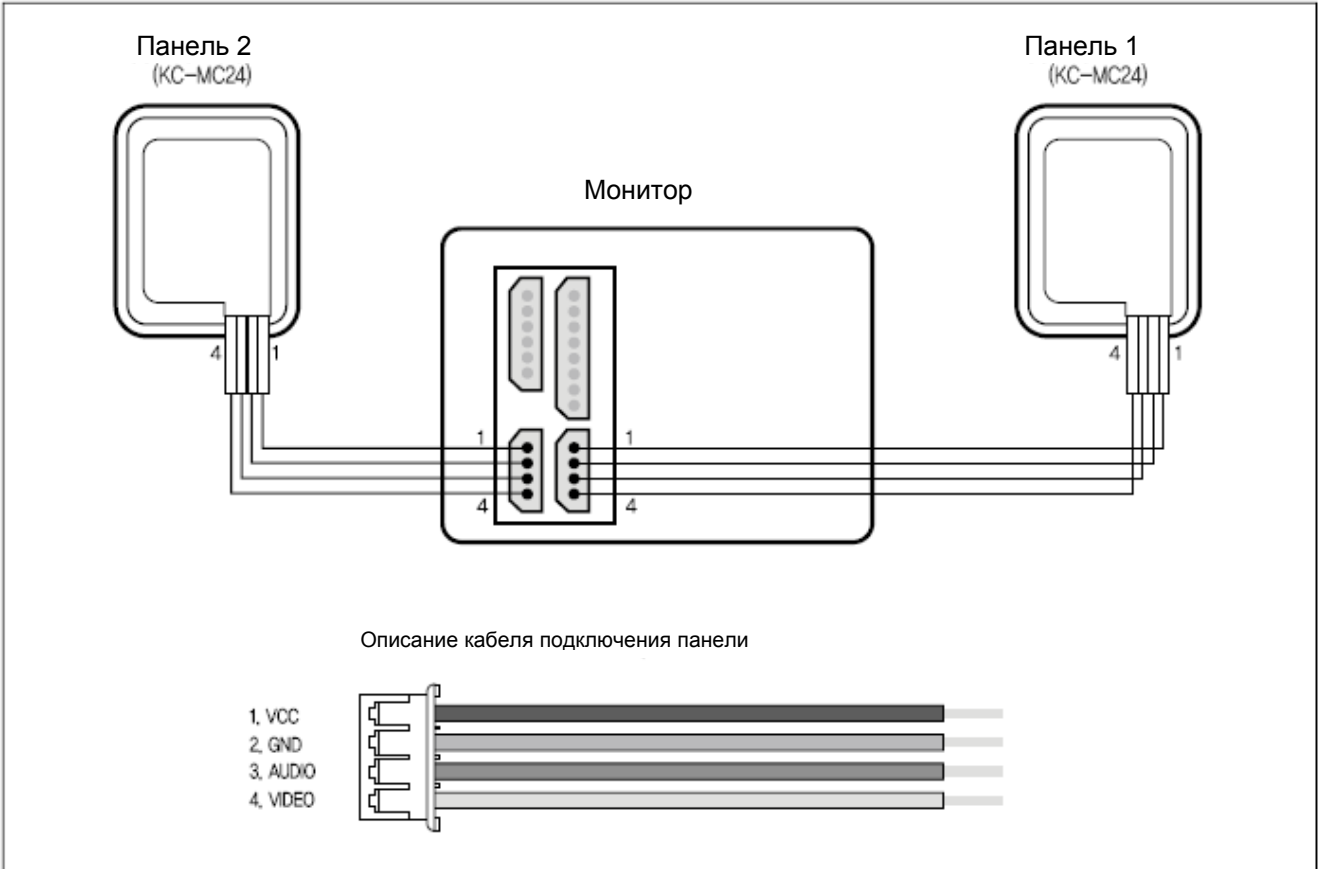
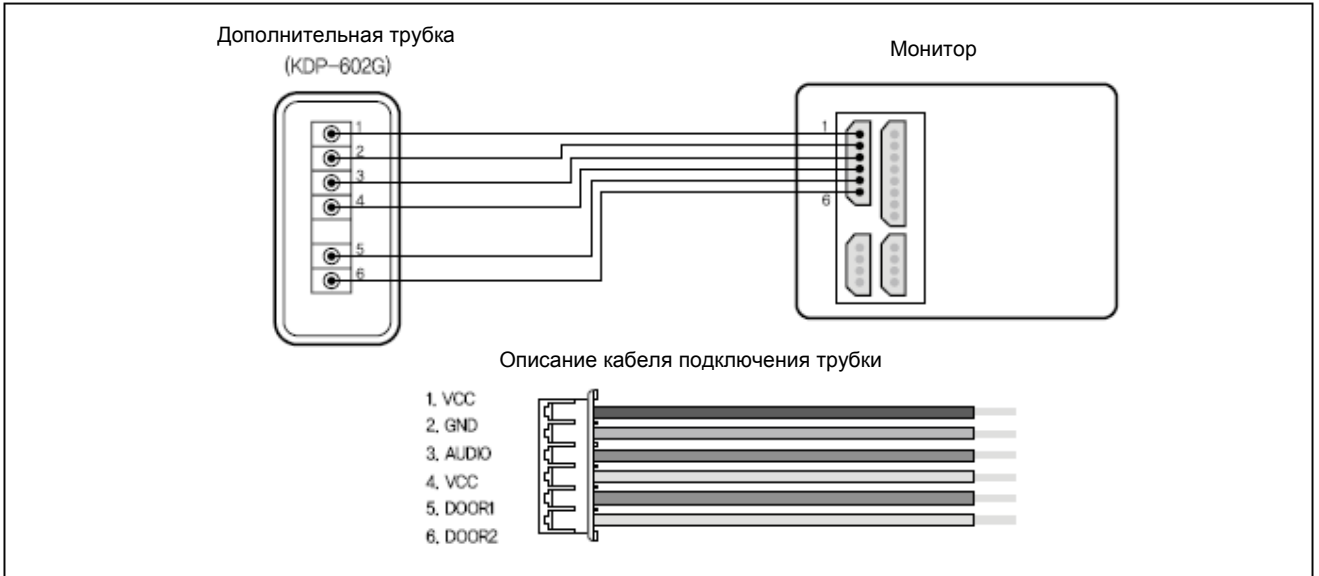
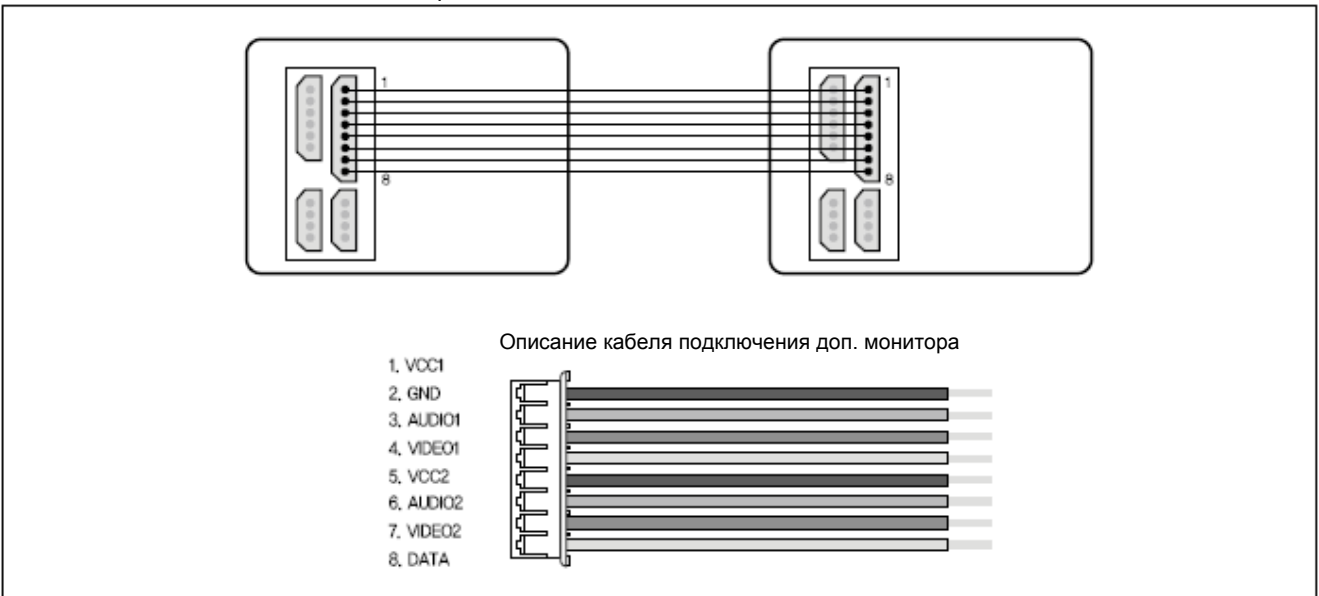

Подключение дверного замка

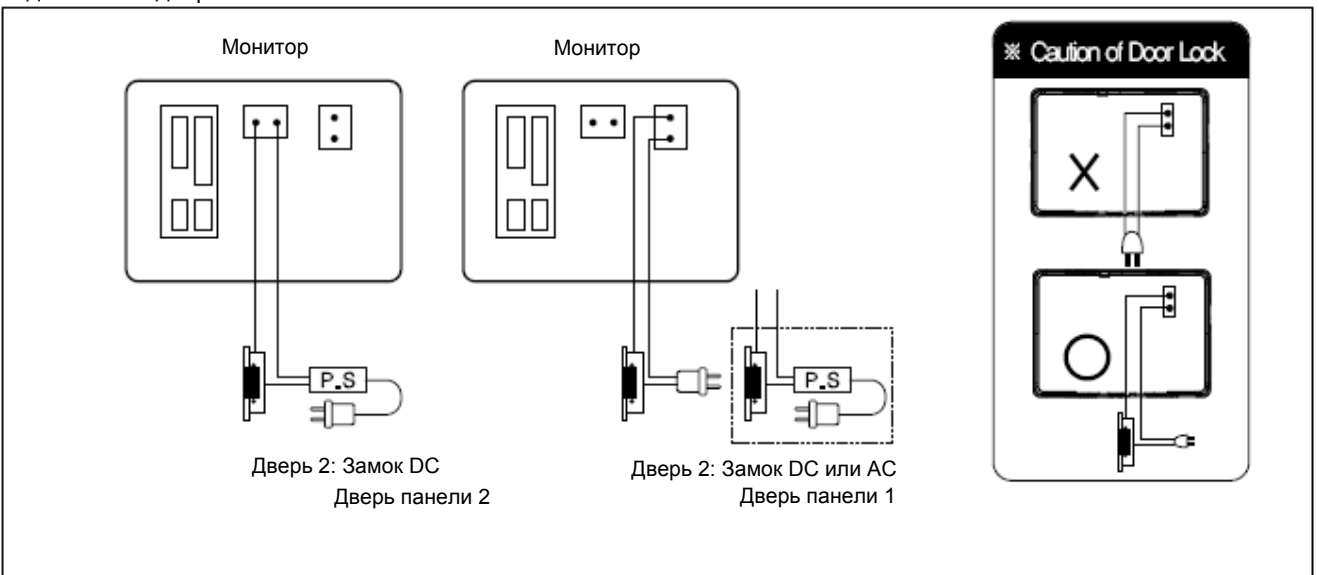

Требования к кабелям для подключения

До 100 м: кабель CAT5

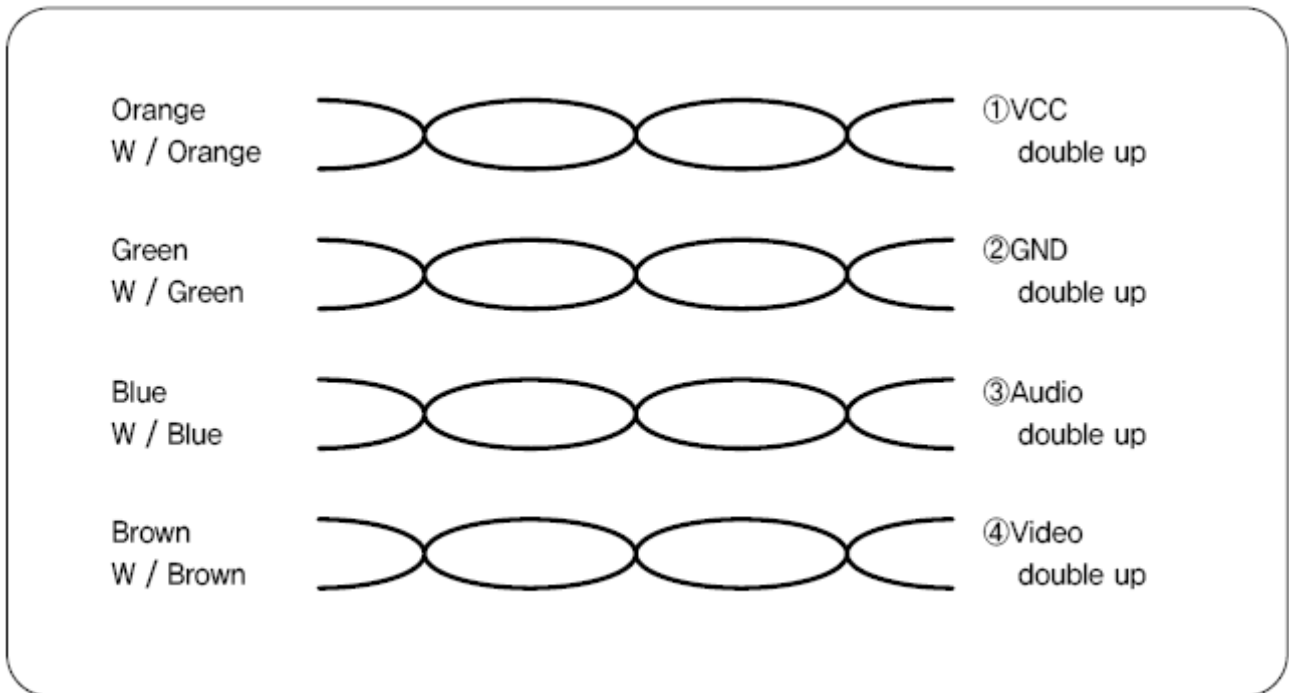

Зависит от расстояния между монитором и вызывной панелью
Приведен пример использования кабеля CAT5
При длине кабеля более 50 м возможно ухудшение качества изображения и звука.

До 50 м.: TIV 0,65 кв.мм.

До 100 м: TIV 0,8 кв.мм. и более

До 150 м: TIV 0,8 кв.мм. и RG-59 (коаксиал) для видео сигнала
(подключайте оплетку кабеля к GND)

В зависимости от внешних условий, вы можете получить не очень четкое изображение.
Однако, это не является дефектом или неисправностью изделия.

Инструкция по эксплуатации

Связь с вызывной панелью



Просмотр камеры

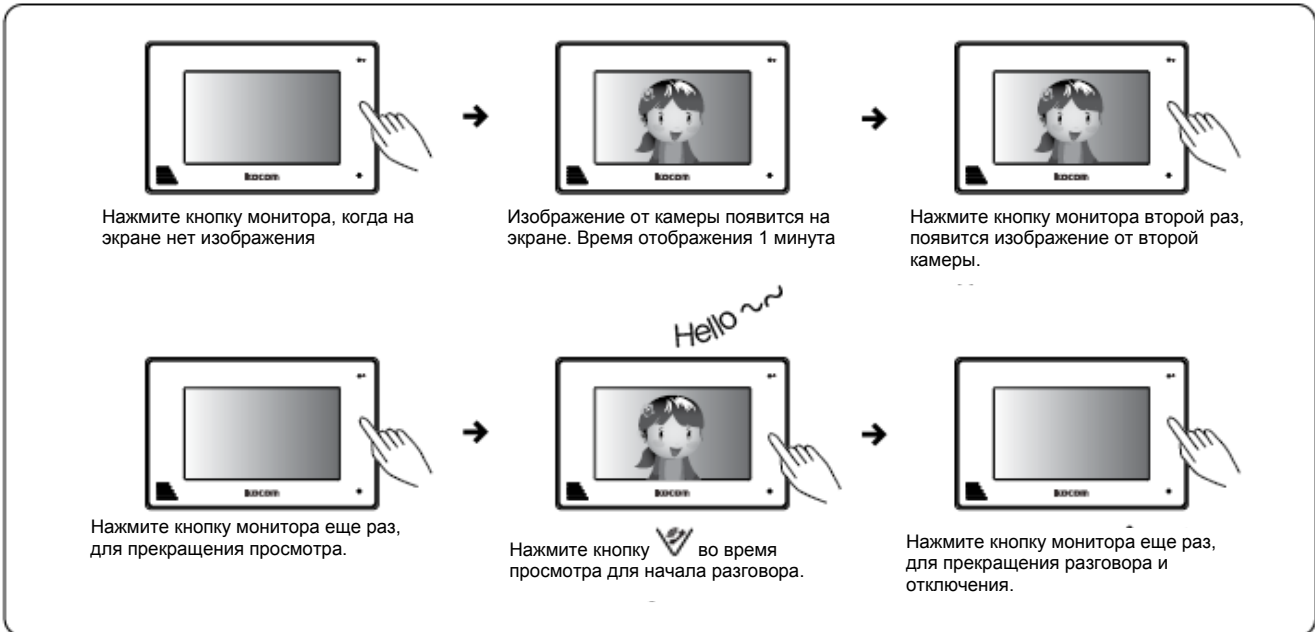

Открытие двери



Инструкция по эксплуатации

Связь с дополнительными устройствами

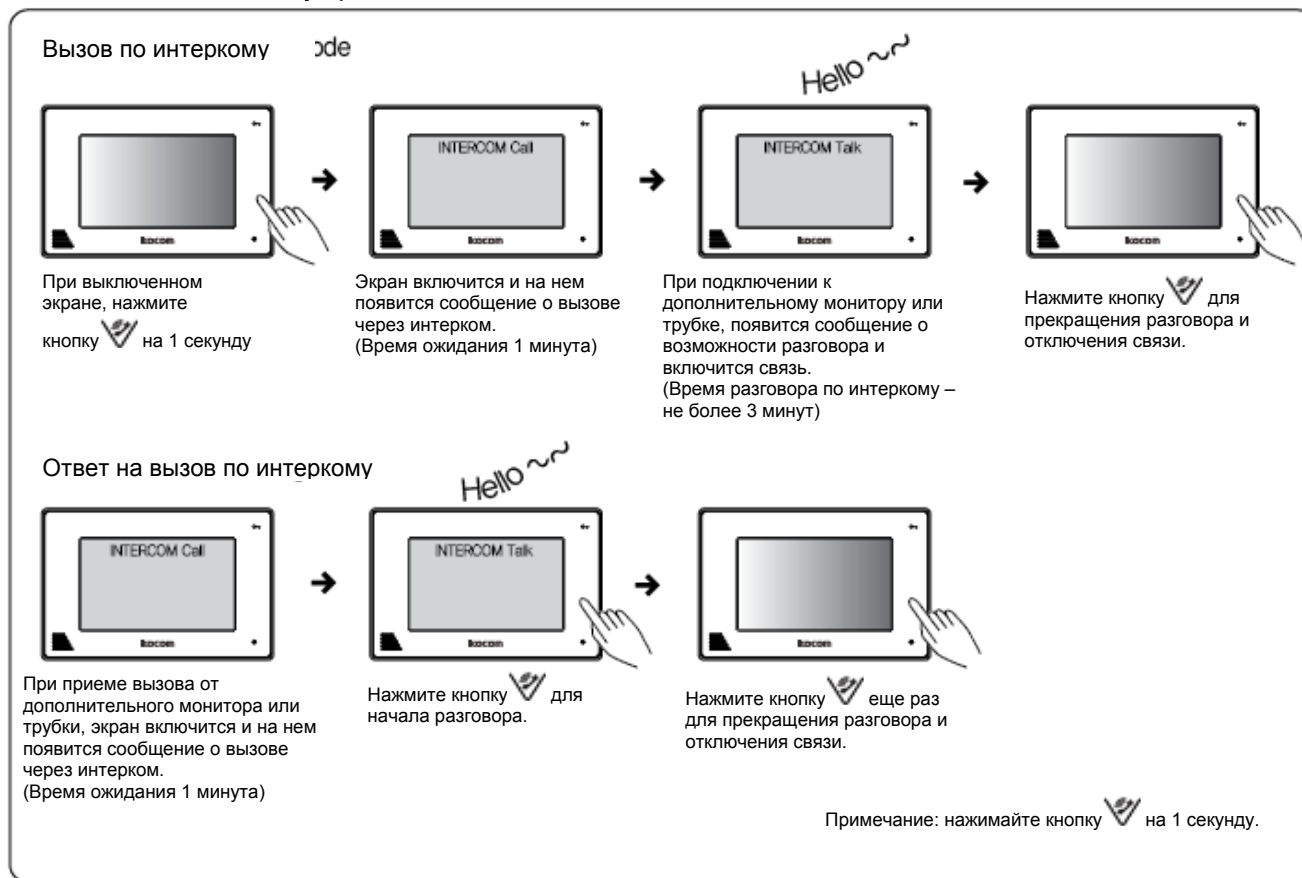

Характеристики

- SD КАРТА

Максимальная емкость 16 ГБ (HD)

SAND DISK – MLC метод, CLASS-4

KING MAX – MLC метод, CLASS-4

Vareun Electronics – MLC метод, CLASS-4

Будьте осторожны при использовании других SD карт, кроме указанных выше, применение других карт может вызвать сбой в работе системы.

- Разрешение сохраняемых видео изображений – NTSC: 704 x 480, 20 к/с / PAL: 704 x 540, 20 к/с, формат H.264/MPEG4
- Разрешение сохраняемых кадров – 704 x 480, формат JPEG.
- РАЗМЕР ФАЙЛА ЦИФРОВОЙ ФОТОРАМКИ: максимальное разрешение 2560 x 2048 пикс., максимальный объем файла не более 2 МБ. Примечание: файлы формата цифровой фоторамки.
- Воспроизведение видео, сохраненного на SD карте с ПК.

Программа просмотра: WINDOWS MEDIA PLAYER, GOM PLAYER, KMPLAYER

WINDOW MEDIA PLAYER CODEC :

<http://fileforum.betanews.com/detail/KLite-Codec-Pack-Standard/1094057842/2>

Загрузите и установите кодек klite стандартной версии по указанной ссылке.

Меню настроек

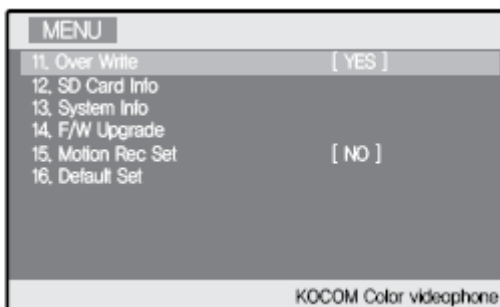
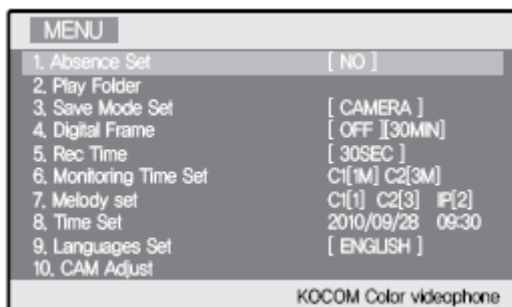

Кнопка Меню/Отмена: Вход в меню, выход в верхнее меню.



Кнопка Вверх: Перемещение вверх в режиме меню





Кнопка Вниз: Перемещение вниз в режиме меню



Кнопка выбора: Кнопка выбора в режиме меню.





1. Установка режима отсутствия (Absence Set)

- Изображение камеры вызывной панели (видео или кадр) будет автоматически записано, если будет вызов в режиме отсутствия.
- Индикатор отсутствия будет включен (красное мигание)

Нажмите кнопку меню , перейдите в режим отсутствия (Absence Set), нажмите кнопку выбора , выберите нужный режим (YES/NO (ДА/НЕТ)) и нажмите кнопку выбора .

2. Воспроизведение папки (Play Folder)

- Воспроизведение или удаление сохраненной папки
- Файлы в папках IMAGE (кадр) и ALBUM (альбом) видны в режиме предпросмотра и могут быть выведены на полный экран при выборе файла.



Нажмите кнопку меню , перейдите к Play Folder (смотреть папку), нажмите кнопку выбора , выберите режим (VIDEO (видео), IMAGE (кадр) или ALBUM (альбом)), нажмите кнопку выбора , выберите файл из списка, выберите режим Play (показ) или Delete (удалить), нажмите кнопку выбора . Переход в верхнее меню – кнопкой .

Как воспроизвести видео файл с SD карты.

После замены файла на *.mp4, поместите его в папку VIDEO (видео) на SD карте, воспроизведите его через режим воспроизведения папки.

3. Режим сохранения (Save Mode Set)

Выберите режим сохранения VIDEO (видео) или IMAGE (кадр) для режима отсутствия.

Нажмите кнопку меню , перейдите к Save Mode Set (режим сохранения), нажмите кнопку выбора .







Выберите нужный режим сохранения MOVE (видео) или CAMERA (кадр), нажмите кнопку выбора .

4. Цифровая рамка (Digital Frame)

- Отображение фото на экране, без его отключения, в виде заставки режима ожидания.
- Установка времени: 30 мин/1 час – длительная работа ЖКИ дисплея может сократить его срок службы.
- Максимальное разрешение: 2560 x 2048 пикселей и ниже
- Максимальный размер файла: не более 2 МБ (размер более 2 МБ невозможен для воспроизведения)





Примечание: только файлы в формате цифровой рамки.

FIXED (один) – отображение одного выбранного файла.

Нажмите кнопку меню , перейдите к Digital Frame (цифровая рамка), нажмите кнопку выбора , выберите режим FIXED (один), нажмите кнопку выбора , переместите курсор [>] на нужный файл кнопками Вверх  и Вниз , нажмите кнопку выбора , выберите время отображения 30 мин/1 час, нажмите кнопку выбора , файл отобразится на экране.

ON (ВКЛ) – через 5 минут после закрывания меню, автоматически отображается.



Показ всех файлов из папки ALBUM (Альбом), по 10 секунд на каждый файл.

Нажмите кнопку меню , перейдите к Digital Frame (цифровая рамка), нажмите кнопку выбора , выберите режим ON (ВКЛ), нажмите кнопку выбора , выберите время отображения 30 мин/1 час, нажмите кнопку выбора , файл отобразится на экране.

Как подготовить к работе функцию воспроизведения альбома (с SD картой)

Если используется новая SD карта, отформатируйте ее на ПК и установите в разъем для SD карты. Через 1-2 секунды будут автоматически созданы папки VIDEO, IMAGE и ALBUM. Подключите карту SD к ПК и перенесите нужные файлы в папку ALBUM.







5. Время записи (Rec Time): выбор времени записи видео, если установлен режим записи видео (MOVE) в настройках.

перейдите к Rec Time (время записи), нажмите кнопку выбора , выберите нужное значение 30 сек/ 2 мин/ 5 мин, нажмите кнопку выбора .







Меню настроек

6. Время просмотра (Monitoring Time Set).







- Можно задать время просмотра каждой вызывной панели
- CAM1 (1 мин/3 мин/5 мин), CAM 2 (3 мин/30 мин/1 час)

Нажмите кнопку меню , перейдите к Monitoring Time Set (время просмотра), нажмите кнопку выбора , перейдите к нужному режиму C1 (1M/3M/5M) или C2 (3M/30M/1Ч), нажмите кнопку выбора , выберите время кнопками Вверх  и Вниз , нажмите кнопку выбора .



7. Выбор мелодии (Melody Set): выбор мелодии для вызывных панелей 1,2 и интеркома.

Нажмите кнопку меню , перейдите к Melody Set (выбор мелодии), нажмите кнопку выбора , выберите нужный режим C1(3), C2(2), IP(5), нажмите кнопку выбора , измените мелодию кнопками Вверх  и Вниз , нажмите кнопку выбора .

8. Установка времени (Time Set): установка текущего времени и даты (ГГГГ/ММ/ДД ЧЧ:ММ)









Нажмите кнопку меню , перейдите к Time Set (установка времени), нажмите кнопку выбора , выберите параметр для установки 2010/09/28 09:30, нажмите кнопку выбора , установите дату и время кнопками Вверх  и Вниз , нажмите кнопку выбора .

9. Выбор языка (Languages Set): выбор языка для меню (Английский, Французский, Испанский, Русский, Корейский).



Нажмите кнопку меню , перейдите к Languages Set (выбор языка), нажмите кнопку выбора , выберите нужный язык, нажмите кнопку выбора .

При изменении языка, названия папок (VIDEO, IMAGE, ALBUM) не меняются.

10. Настройка видео (CAM Adjust): настройка контраста и цвета изображения.





Нажмите кнопку меню , перейдите к CAM Adjust (настройка видео), нажмите кнопку выбора , включится изображение камеры, настройте контраст кнопками Вверх  и Вниз , нажмите кнопку выбора , настройте цвет кнопками Вверх  и Вниз , нажмите кнопку выбора .

11. Перезапись (Over Write): если объем памяти карты SD заканчивается, самые старые файлы начинают перезаписываться новыми. Если не задано, по заполнении памяти, запись прекращается.



Нажмите кнопку меню , перейдите к Over Write (перезапись), нажмите кнопку выбора , выберите значение YES/NO (ДА/НЕТ), нажмите кнопку выбора .

12. Инфо SD карты (SD Card Info):



- Отображается общая емкость карты
- Отображается свободная емкость карты
- Форматирование SD карты

Нажмите кнопку меню , перейдите к SD Card Info (Инфо SD карты), нажмите кнопку выбора , перейдите к SD Card Format (формат SD карты), нажмите кнопку выбора , выберите значение YES/NO (ДА/НЕТ), нажмите кнопку выбора .

13. Системная информация (System Info): отображается версия платы, памяти и формат сигнала видео.



Нажмите кнопку меню , перейдите к System Info (Системная информация), нажмите кнопку выбора .

14. Обновление прошивки (F/W Upgrade): для изменения прошивки, надо разместить файл BIN на SD карте. (для обновления прошивки нужен файл самой последней версии прошивки)

Нажмите кнопку меню , перейдите к F/W Upgrade (Обновление прошивки), нажмите кнопку выбора , выберите значение YES/NO (ДА/НЕТ), нажмите кнопку выбора .

15. Детектор движения (Motion Rec Set): автоматическая запись по изменению изображения, когда камера в режиме контроля. Запись видео и кадров работает согласно настройкам меню. Символ «М» отображается в верхней части экрана, если выбрана запись по детектору. Сохраняемые файлы можно просмотреть в папке PLAY, и их имя имеет формат МГГГММДД-ЧЧММСС), например m20100916-083011.



HIGH – высокая чувствительность, NORMAL – нормальная чувствительность, LOW – низкая чувствительность.

Нажмите кнопку меню , перейдите к Motion Rec Set (детектор движения), нажмите кнопку выбора , выберите значение YES/NO (ДА/НЕТ), нажмите кнопку выбора .

Когда камеры 1 и 2 в режиме просмотра, на экране будет MOTION STOP (запись стоп). При нажатии кнопки меню, произойдет переключение в MOTION REC (запись по детектору) и включится режим ожидания движения. Все детектируемые движения записываются во время движения и в течение 20 секунд после окончания движения.

Если включена запись кадров, они сохраняются каждые 5 секунд, при обнаружении движения.

16. Заводские установки (Default Set)

Нажмите кнопку меню , перейдите к Default Set (Заводские установки), нажмите кнопку выбора , выберите значение YES/NO (ДА/НЕТ), нажмите кнопку выбора .

Гарантия

Для обращения в сервис, будьте готовы предоставить следующие данные:

1. Название изделия
2. Номер модели изделия
3. Описание существующей неисправности
4. Номер телефона и ваши контакты.

Гарантийный талон

ИЗДЕЛИЕ	
МОДЕЛЬ	
ДАТА ПРИОБРЕТЕНИЯ	
ГАРАНТИЙНЫЙ СРОК	
АДРЕС СЕРВИСА	

КОСОМ предоставляет следующую гарантию.

1. Это изделие проходит строгий контроль качества и проверку работоспособности.
2. Если изделие вышло из строя при правильном использовании, вследствие дефекта изделия, КОСОМ отремонтирует его в течение одного года с момента приобретения, бесплатно.
3. Следующие случаи являются причиной отказа в ремонте, даже в течение гарантийного срока:
 - Поломка при транспортировке или установке
 - Поломка при неквалифицированном ремонте или модификация изделия.
 - Поломка из-за внешних природных факторов или непреодолимой силы природы.



<http://www.kocom.com>

E-mail : export@kocom.co.kr

Эта инструкция соответствует дате, указанной справа. Характеристики изделия могут меняться без предварительного уведомления, в целях улучшения качества изделия.

KCV-A374SD / KCV-D374SD	10.09.15
-------------------------	----------